

# ARMARIO BASE-CAJÓN (PA)

CÓDIGO	PIEZA	CANTIDAD
A	Paneles Laterales, D/I	2
C	Panel Lateral, D/I del Cajón	6
D	Panel Fondo	1
E	Panel Posterior del Cajón	3
F	Panel Fondo del Cajón	3
H	Panel Posterior	1
J	Rodapié	1
K	Deslizador de Cajón-Armario	6
L	Deslizador de Cajón-Cajón	6
M	Puerta de Armario	1
N	El Frente del Cajón	3
T	Soporte Deslizador Posterior	6

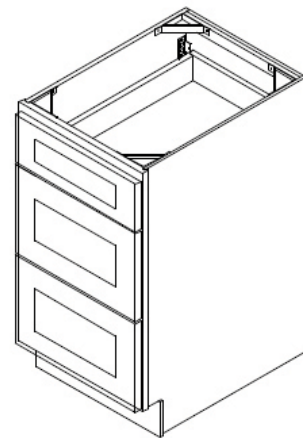

## MONTAJE FÁCIL METAL CLIP SYSTEM



- Alinear clips ① y ②
- Deslizar ① dentro de ②
- Insertar tornillo de cierre en el par de clips
- Apretar cada tornillo

## PASO 1

- Alebrar H; las acanaladuras hacia arriba
- Insertar A dentro de los clips de metal de H (referir al Sistema de "Metal Clip")

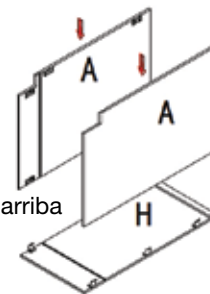

## PASO 2

- Deslizar D en las acanaladuras de A y H

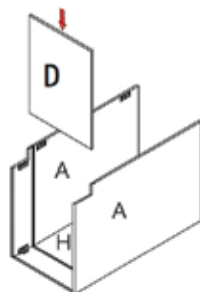

## PASO 3

- Unir M a D y A (referir al Sistema de "Metal Clip")
- Unir J al frente del fondo de A usando El Sistema "Metal Clip"

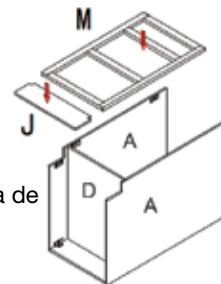

## PASO 4

- Alinear C D/I con E de modo que los acanaladuras se alineen y atornillarlos juntos
- Deslizar F en los acanaladuras de C y E
- Alinear N a C y F y apretar con tornillo

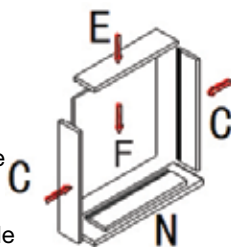

## PASO 5

- Para separar K y L del deslizador, extender y empujar por abajo la chaveta negra
- Unir el deslizador de Cajón-Cajón L a los agujeros pre-perforados de los paneles laterales de C

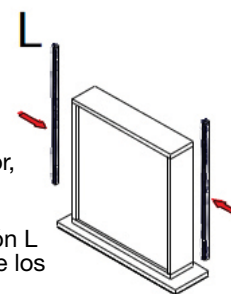

## PASO 6

- Atornillar ambos soportes deslizador posteriores en los agujeros pre-perforados de H de modo que los ángulos estén hacia adentro
- Para instalar K, deslizar en T y atornillar en el lateral de M

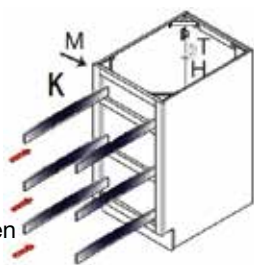

## PASO 7

- Para que L se deslice en K, deslizar la caja del cajón en el armario

